

フジタ医科器械 マイクロ手術器械

# OTORHINOLARYNGOLOGY

## Instruments for ENT

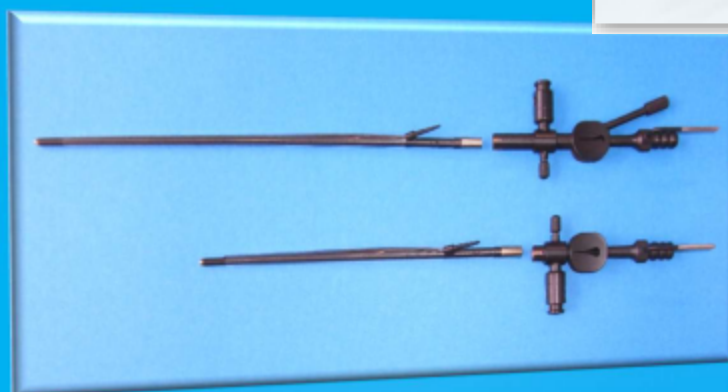

FUJITA

8008-18 ~ 38 (Aタイプ、Bタイプ)

# 脱着式イリゲーション付吸引管

(橋本 Dr. Design)

Interchangeable Combined Irrigation Sucker

Aタイプ・Bタイプ サイズ表

長さ 有効長 m/m	径 m/m	No.3 外径内径 1.0×0.8	No.4 1.2×1.0	No.5 1.5×1.2	No.6 2.0×1.6	No.7 2.5×1.9	No.8 3.0×2.2	No.9 3.5×2.5
SS-80		○	○	○	○	○	○	○
S-100		○	○	○	○	○	●	○
M-120		○	○	●	●	●	●	○
L-145		○	○	○	○	○	○	○
LL-160		○	○	○	○	○	○	○
LLL-175		○	○	○	○	○	○	○

イリゲーション吸引本体各種

※サイズにより受注生産となる場合がございます。

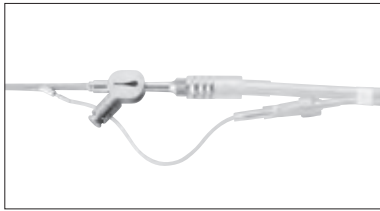

〈セット例〉

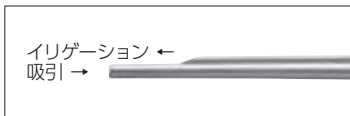
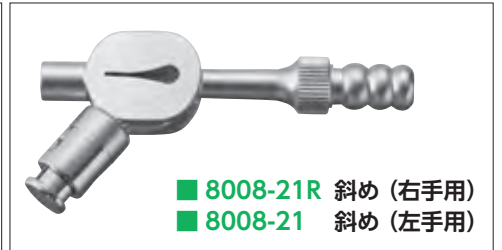
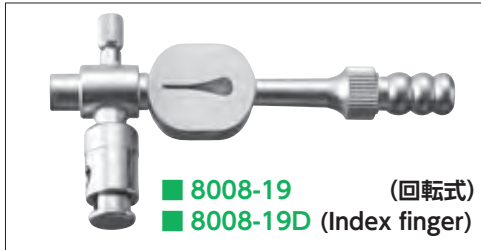
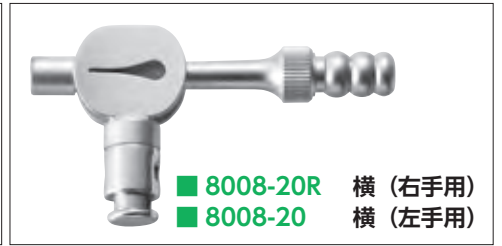
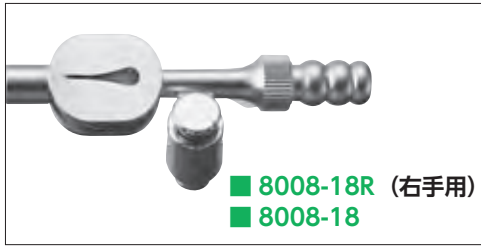

二重管になっています。

イリゲーション吸引ノズル (Aタイプ) 8008-23 ~ 29 SS/S/M/L/LL/LLL

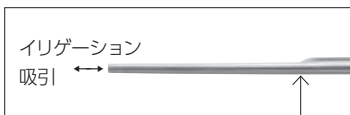
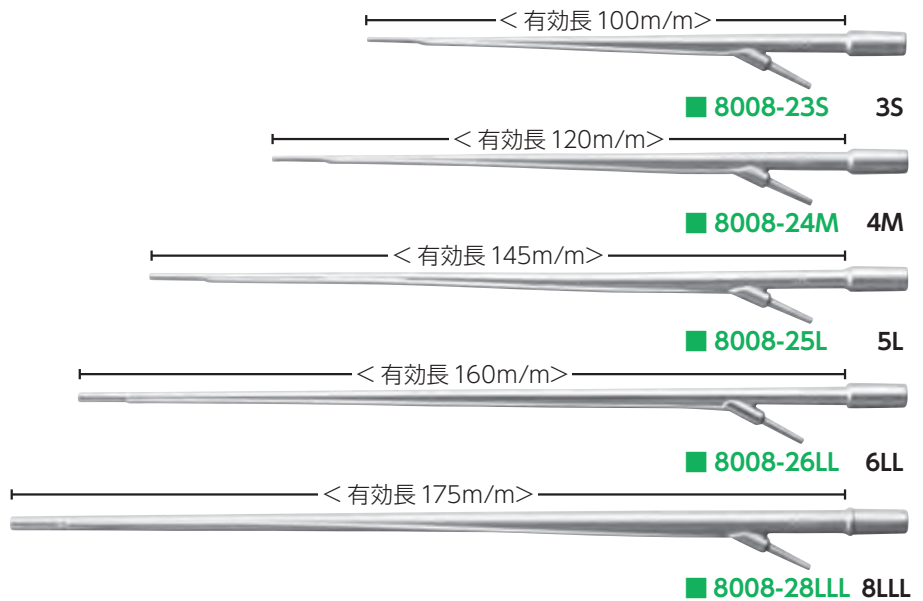

この箇所一本の管となります。

イリゲーション吸引ノズル (Bタイプ) 8008-33 ~ 39 SS/S/M/L/LL/LL

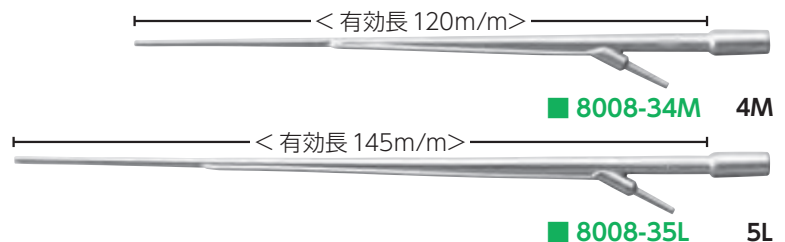

先端玉付

先端玉付タイプ (Aタイプのみ) 8008-63 ~ 68 SS/S/M/L/LL/LLL



※サイズにより受注生産となる場合がございます。

8801-02

# イリゲーション吸引チューブ

Disposable Irrigation Suction Tube



〈セット例〉

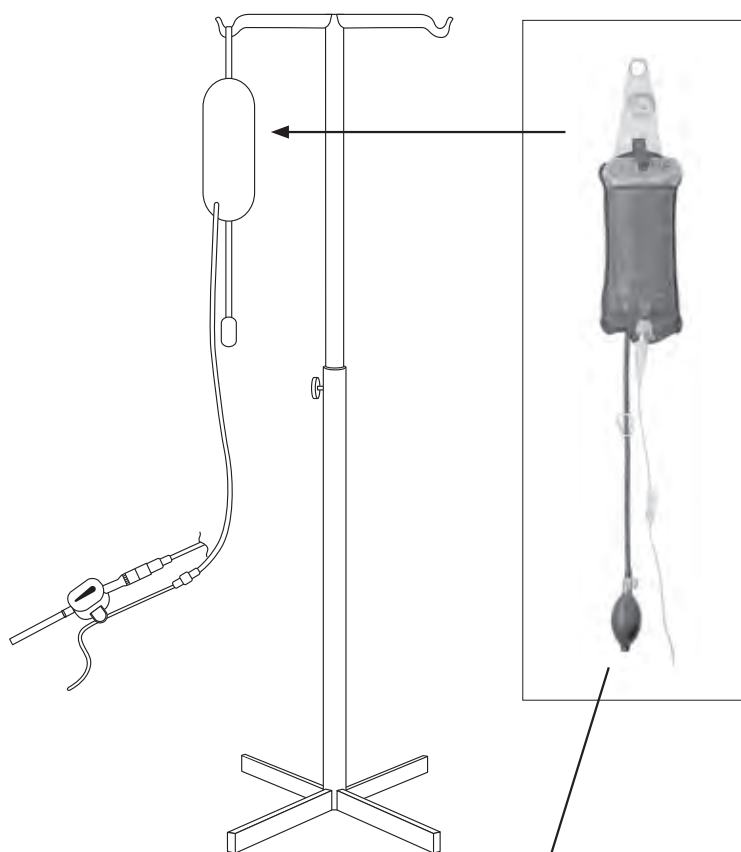
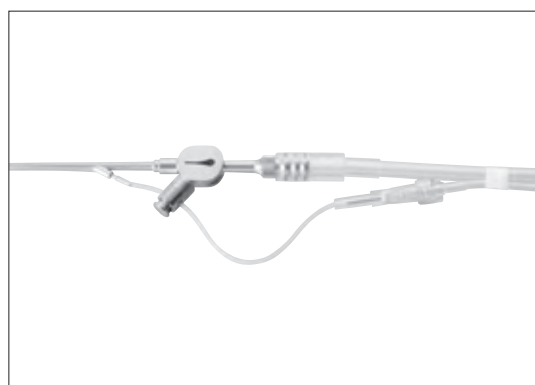

8992-01

# イリゲーション用フットスイッチ

Foot Switch for Irrigation

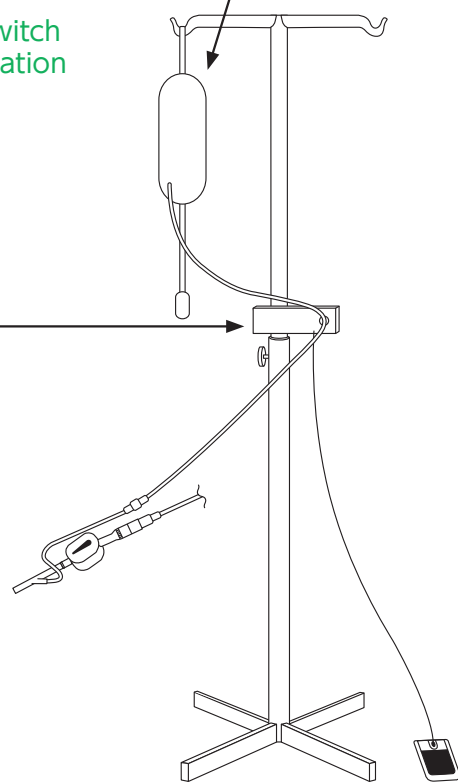

# 細田式ジェットイリゲーション付吸引管

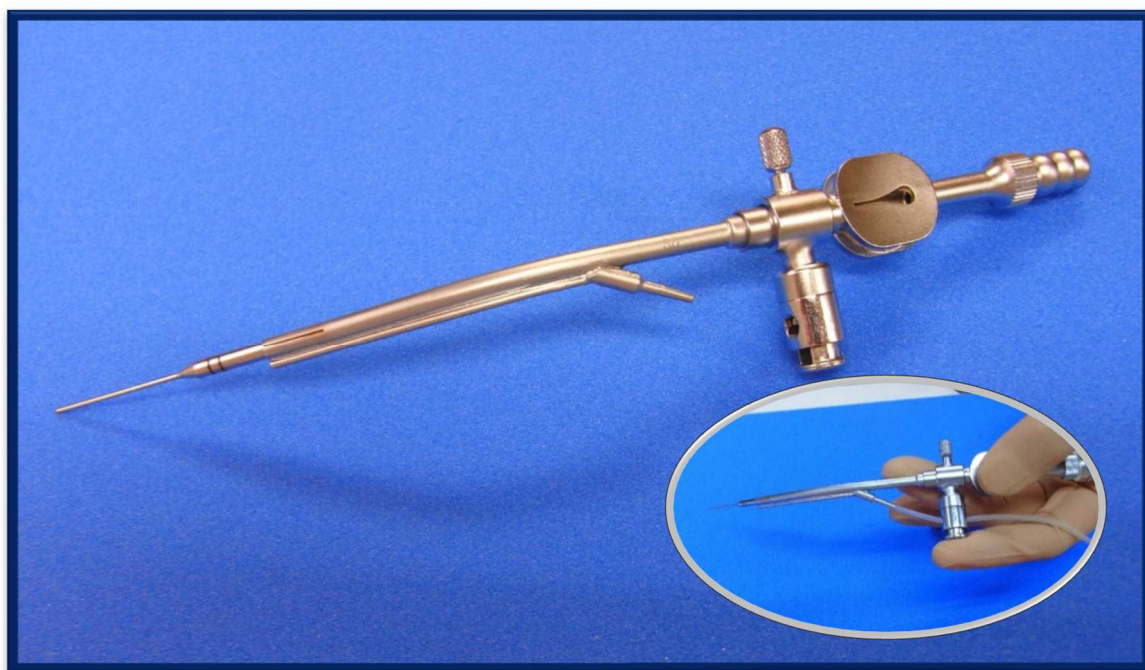

①

②

③



0.7mm 1.0mm 1.5mm 2.0mm 2.5mm

## ①細田式 脱着式吸引ノズル Ear Type

8008-71 外径 0.7mm 定価 ¥ 12,000

8008-72 外径 1.0mm 定価 ¥ 11,000

8008-73 外径 1.5mm 定価 ¥ 10,000

8008-74 外径 2.0mm 定価 ¥ 8,500

8008-75 外径 2.5mm 定価 ¥ 8,500

## ②細田式 イリゲーション吸引管アタッチメント

8008-70 定価 ¥ 50,000

## ③脱着式イリゲーション吸引本体（ボタン回転型）

7008-19 定価 ¥ 85,000

**FUJITA**

株式会社

**フジタ 医科器械**

URL : <http://www.fujitaika.co.jp/>

本社 / 113-0033 東京都文京区本郷 3-6-1 TEL : 03-3815-8810 FAX : 03-3815-7620

千葉支店 / 264-0022 千葉県千葉市若葉区加曽利町 263-1 TEL : 043-233-5271 FAX : 043-231-8270



# 手術用イリゲーション吸引装置・液面加圧式 FOK シリーズ



FOK-1K (1L 懸垂型)



(2L 据置型)

## ◆ 1L 懸垂型 FOK-1K (一式)

流水ボトル	1 個	
1L 用キャップ：加圧用パイプ1本付	1 個	
ガスケット：56 φ× 38 φ× 3t シリコンゴム製	1 個	
ステンレス栓	1 個	
1L 用懸垂金具	1 個	
1L 用 S 字金具	1 個	
圧力調節器	1 個	

## ◆ 1L 据置型 FOK-1S (一式)

流水ボトル	1 個	
1L 用キャップ：流水用パイプ 2 本付	1 個	
ガスケット：56 φ× 38 φ× 3t シリコンゴム製	1 個	
ステンレス栓	1 個	
圧力調節器	1 個	

## ◆ 特徴

複数の術者が同時に安定したイリゲーションができます。  
 病院既設の配管の圧縮空気を利用して、ボトル内の液面に一定の加圧力が維持でき、又任意に圧力が調節できるので、必要に応じた流量及び洗浄圧が得られます。  
 ボトルは半透明で目盛付なので、残存流量が目安でわかります。

## ○ 消耗品

### ◆ イリゲーション吸引チューブ

8801-02

### ◆ FOK エックステンションチュービングセット

5 セット入 / 箱 T500-R10ED-120ERD

### ◆ 滅菌フィルター：トランスデューサープロテクター P

50 入 / 箱 6484197

## ◆ 2L 据置型 FOK-2S (一式)

流水ボトル	1 個	
2L 用キャップ：流水用パイプ 2 本付	1 個	
ガスケット：56 φ× 38 φ× 3t シリコンゴム製	1 個	
圧力調節器	1 個	

※圧力調節器はご使用のエアー配管器具の種類と共にご使用ください。

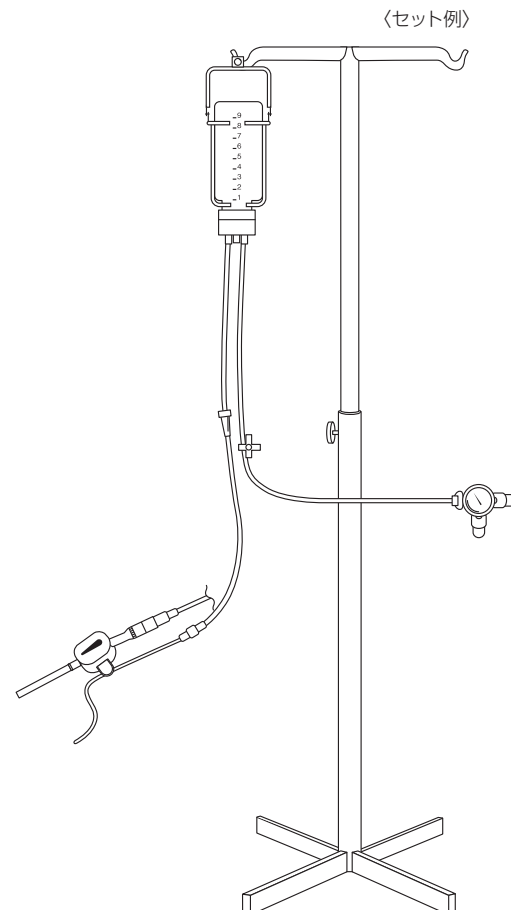

# コーティング付イリゲーション吸引管 for Throat / for Nose

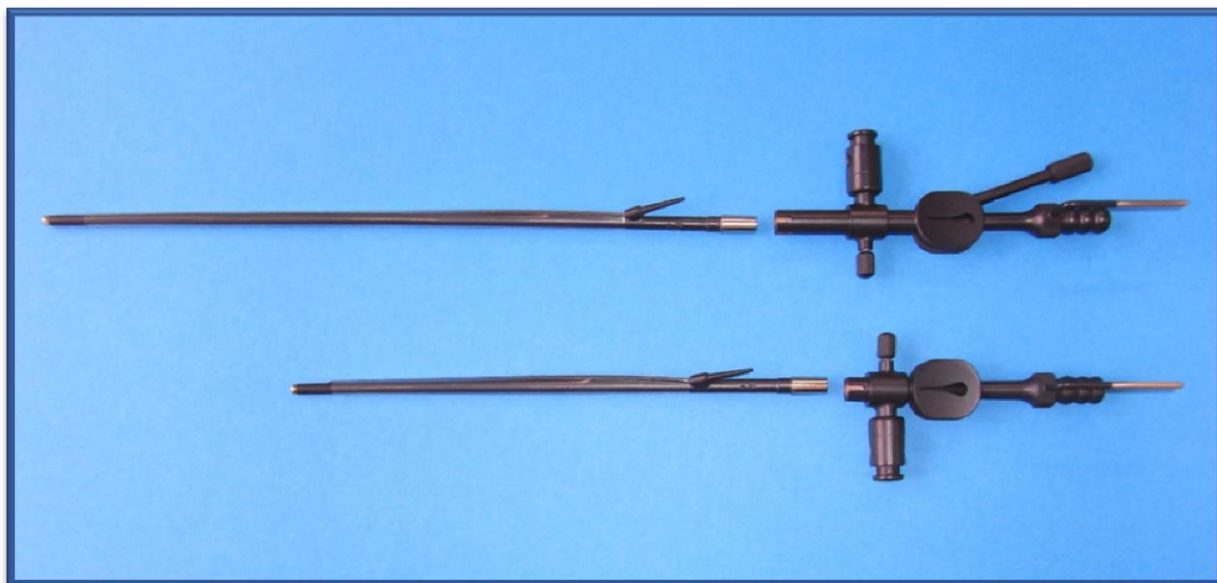

- ① コーティング付イリゲーション吸引ノズル for Throat  
8007-27VLB 有効長 200mm 2.5mm $\phi$   
8007-28VLB 有効長 200mm 3.0mm $\phi$   
各種定価 ¥68,000

- ① コーティング付イリゲーション吸引器本体 側溝付 for Throat  
8007-02  
定価 ¥118,000

- ② コーティング付イリゲーション吸引ノズル for Nose  
8007-27LB 有効長 145mm 2.5mm $\phi$   
8007-28LB 有効長 145mm 3.0mm $\phi$   
各種定価 ¥68,000

- ③ コーティング付イリゲーション吸引器本体 for Nose  
8007-01  
各種定価 ¥110,000

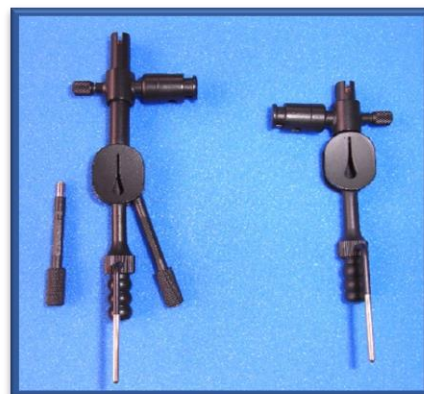

**FUJITA**

株式会社 **フジタ 医科器械** URL : <http://www.fujitaika.co.jp/>

本 社 / 113-0033 東京都文京区本郷 3-6-1 TEL : 03-3815-8810 FAX : 03-3815-7620

千葉支店 / 264-0022 千葉県千葉市若葉区加曽利町 263-1 TEL : 043-233-5271 FAX : 043-231-8270

# モノポーラコード



4mmφ



8mmφ

## 接続例

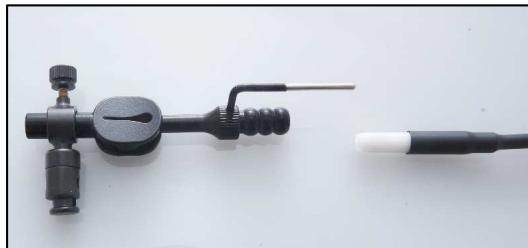

品番 8703-01      4mmφタイプ      コード長4m

8703-02      8mmφタイプ      コード長4m

定価 ¥35,000

**FUJITA**

株式会社 **フジタ医科器械** URL : <http://www.fujitaika.co.jp/>

本 社 / 113-0033 東京都文京区本郷 3-6-1 TEL : 03-3815-8810 FAX : 03-3815-7620

千葉支店 / 264-0022 千葉県千葉市若葉区加曾利町 263-1 TEL : 043-233-5271 FAX : 043-231-8270

8001-01 ~ 06 (SS ~ LLL)

# 圧調節式マイクロ吸引管

(No.1 ~ No.6)

Tear Drop Shape Side Port  
Pressure Adjustable Micro-Sucker



涙滴状の側孔があけてあります。  
開放では吸引力が0となり、指をあてる範囲を変えることにより吸引圧を自在に調節できます。

長さ 有効長 m/m	径 m/m	No.1 外径 内径 0.6 × 0.4	No.2 0.8 × 0.6	No.3 1.0 × 0.8	No.4 1.2 × 1.0	No.5 1.5 × 1.2	No.6 2.0 × 1.6	
SS-80		○	○	○	○	○	○	for Bypass
S-100		○	○	○	○	○	●	Standard
M-120		○	○	●	●	●	●	
L-145		○	○	○	○	○	○	for Trans-Sphenoidal
LL-160		○	○	○	○	○	○	
LLL-175		○	○	○	○	○	○	for Pineal

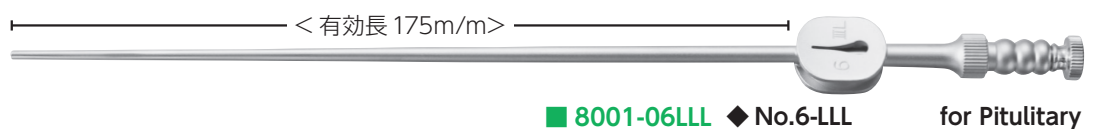
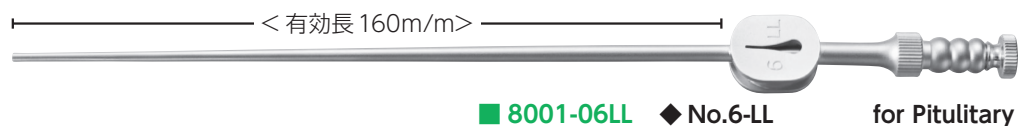
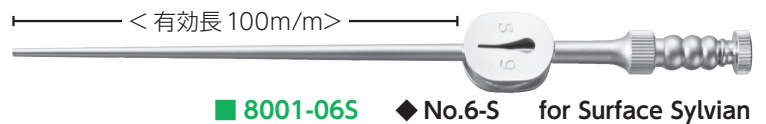
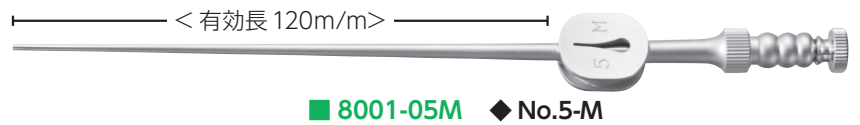
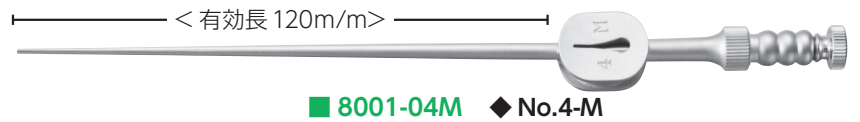
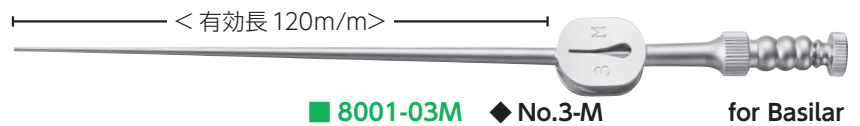
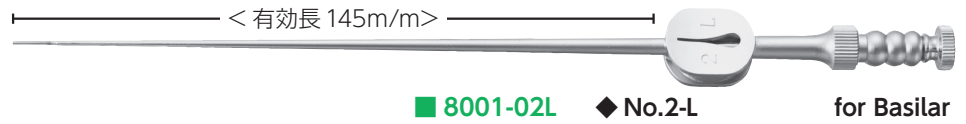



8002-07 ~ 10 (S ~ LLL)

# マクロ吸引管

(No.7 ~ No.10)

Tear Drop Shape Side Port Pressure Adjustable Macro-Sucker

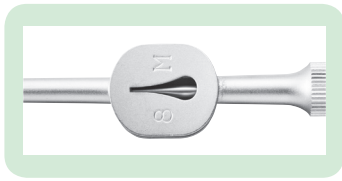

径 m/m	No.7	No.8	No.9	No.10	
長さ 有効長 m/m	外径 内径 2.5×1.9	3.0×2.2	3.5×2.5	4.0×3.0	
S-100	○	○	○	○	
M-120	●	●	●	●	
L-145	○	○	○	○	
LL-160	○	○	○	○	
LLL-175	○	○	○	○	for Trans-Sphenoidal

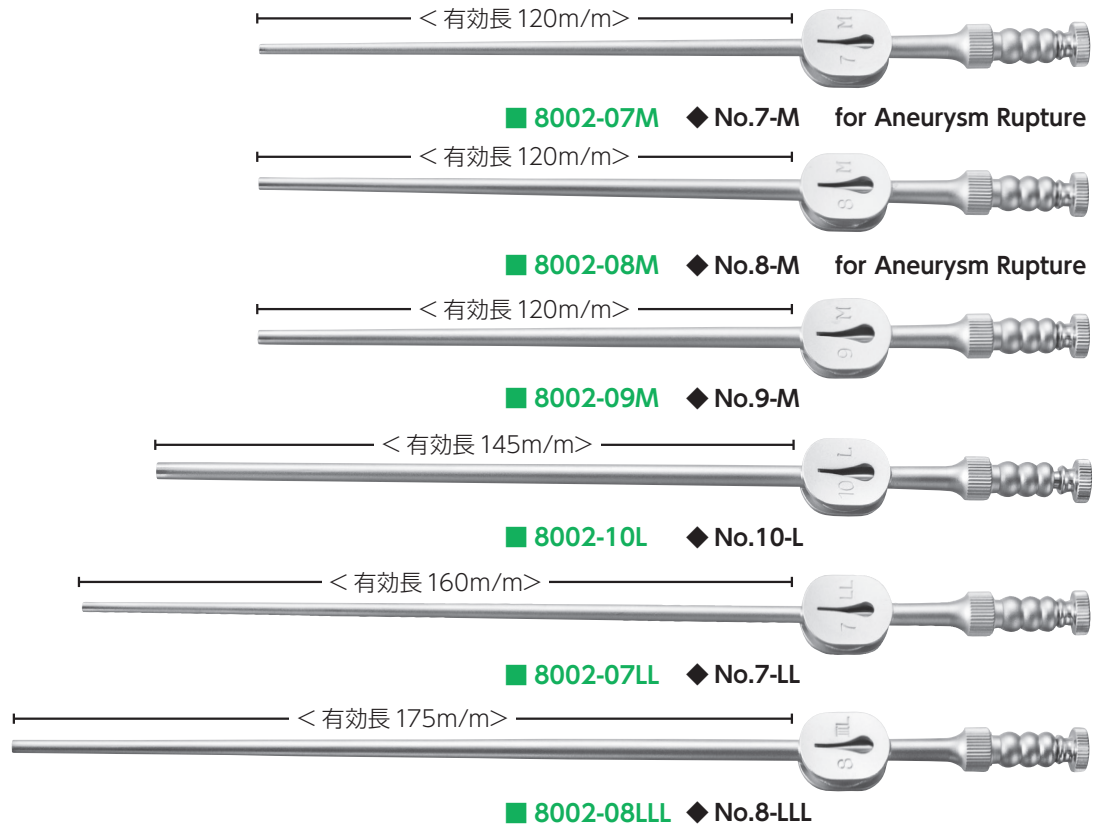

## 他種マイクロ・マクロ吸引管

Micro-Macro-Suckers of Other Types

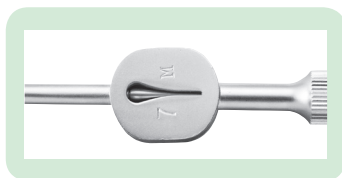

- 8003-01 ~ 10 柄長吸引管
- 8004-01 ~ 10 逆穴吸引管
- 8006-53 ~ 56 佐野式マイクロ吸引管
- 8005-01 ~ 10 逆穴柄長吸引管
- 8006-03 ~ 10 銀製吸引管

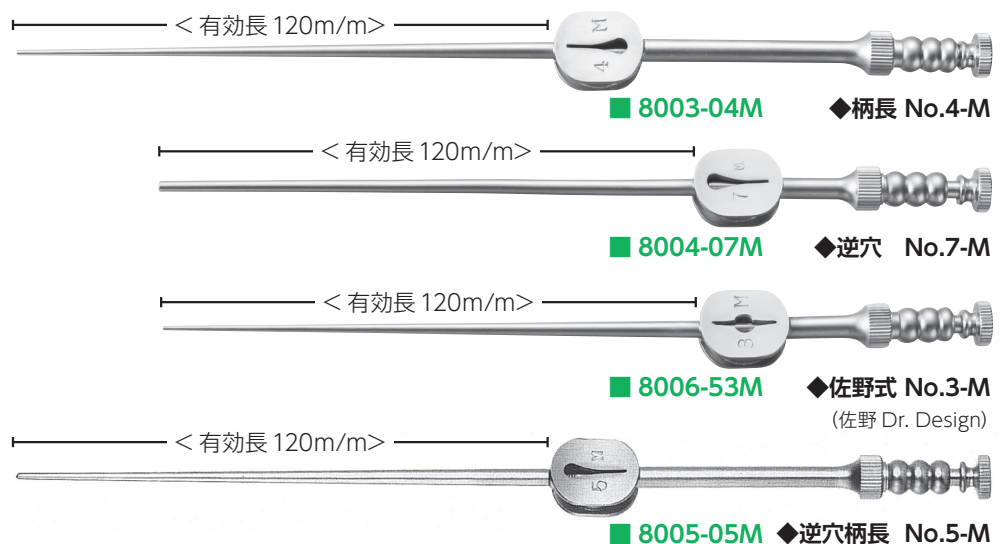

※各種サイズ作成いたします。

# 脱着式透明吸引ノズル



- ◇ ノズル部を透明にしたことで視野の妨げを改善しました。
- ◇ 先端との接触が懸念されるドリリングに伴う吸引に最適です。
- ◇ 症例に応じた吸引ホルダーを各種ご用意しております。
- ◇ **EOG およびステラッド滅菌のみ可能。(本品は未滅菌品です。)**  
※ポリプロピレン製
- ◇ Iタイプは弊社イリゲーション吸引チューブとの接続が可能です。

SS (8010-35SS~39SS) Iタイプ <sup>®</sup> (8010-46SS・48SSのみ)			S (8010-35S~39S) Iタイプ <sup>®</sup> (8010-46S・48Sのみ)			M (8010-36M~39M)		
ノズル部有効長	先端内径	先端外径	ノズル部有効長	先端内径	先端外径	ノズル部有効長	先端内径	先端外径
80	φ1.5(5SS)	φ2.5	100	φ1.5(5S)	φ2.7	-	-	-
80	φ2.0(6SS)	φ3.0	100	φ2.0(6S)	φ3.2	120	φ2.0(6M)	φ3.4
80	φ2.5(7SS)	φ3.5	100	φ2.5(7S)	φ3.7	120	φ2.5(7M)	φ3.9
80	φ3.0(8SS)	φ4.0	100	φ3.0(8S)	φ4.2	120	φ3.0(8M)	φ4.4
80	φ3.5(9SS)	φ4.5	100	φ3.5(9S)	φ4.7	120	φ3.5(9M)	φ4.9

※各種 50本入り/箱

※サイズ表記は mm



株式会社

**フジタ 医科器械**

URL : <http://www.fujitaika.co.jp/>

本社 / 113-0033 東京都文京区本郷 3-6-1 TEL : 03-3815-8810 FAX : 03-3815-7620

千葉支店 / 264-0022 千葉県千葉市若葉区加曽利町 263-1 TEL : 043-233-5271 FAX : 043-231-8270

# 脱着式サクションシリーズ / 先端マリアブル吸引管

## ◇脱着式 10元吸引本体

7010-20

¥30,000

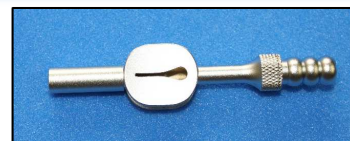

## ◇粘膜剥離用吸引ノズル

- |   |              |           |           |
|---|--------------|-----------|-----------|
| ① | 7010-06A     | 先端径 2.0mm | 有効長 70mm  |
|   | 7010-06A-105 |           | 有効長 105mm |
| ② | 7010-07A     | 先端径 2.5mm | 有効長 70mm  |
|   | 7010-07A-105 |           | 有効長 105mm |
| ③ | 7010-08A     | 先端径 3.0mm | 有効長 70mm  |
|   | 7010-08A-105 |           | 有効長 105mm |

¥30,000



## ◇鼻中隔剥離子（ゴルフ）付吸引ノズル

有効長 120mm 吸引管径 1.5mmφ

- |   |          |         |
|---|----------|---------|
| ④ | 7010-15A | 上部吸引ノズル |
| ⑤ | 7010-15B | 下部吸引ノズル |

¥30,000



## ◇先端マリアブル吸引管

- |           |           |           |
|-----------|-----------|-----------|
| 7010-29L  | 先端径 3.5mm | 有効長 140mm |
| 7010-29LL | 先端径 3.5mm | 有効長 155mm |

¥50,000



## ◇テラメス吸引ノズル

- |         |           |           |
|---------|-----------|-----------|
| 7010-12 | メス幅 2.0mm | 有効長 100mm |
| 7010-13 | メス幅 3.0mm | 有効長 100mm |

¥50,000

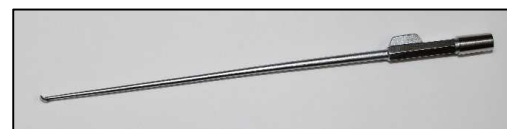

**FUJITA**

株式会社 フジタ医科器械 URL: <http://www.fujitaika.co.jp/>

本社 113-0033 東京都文京区本郷 3-6-1 TEL: 03-3815-8810 FAX: 03-3815-7620

千葉支店 264-0022 千葉県千葉市若葉区加曽利町 263-1 TEL: 043-233-5721 FAX: 043-231-8270

# パワーパンチ

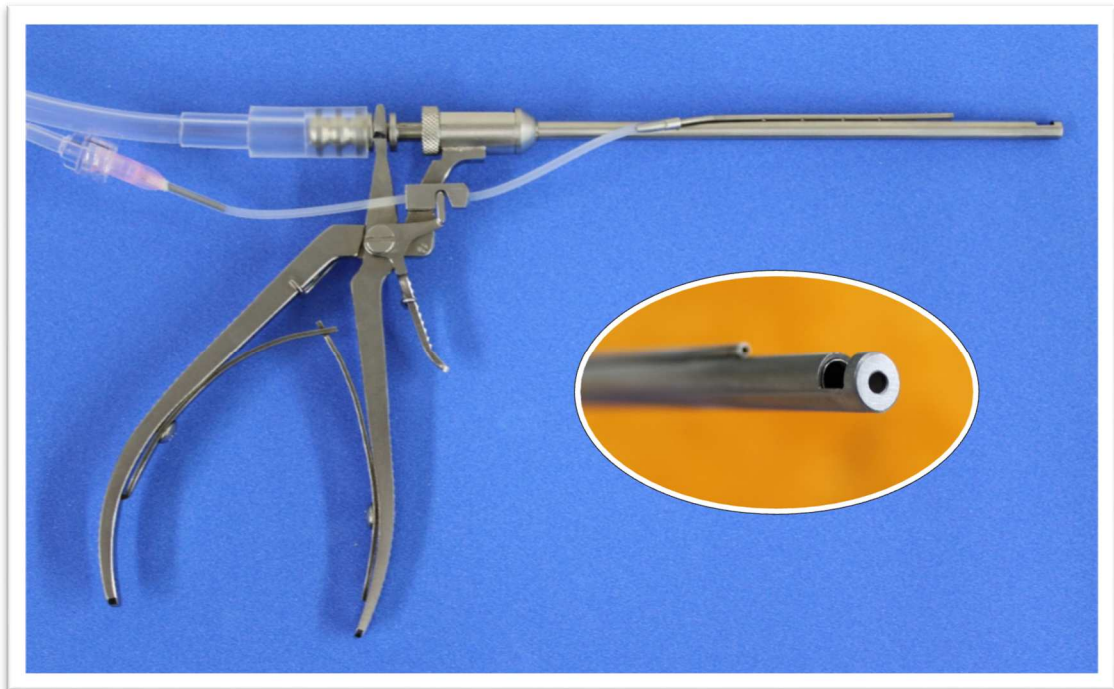

パワーパンチ 一式 7213-01 先端 3mm  
7213-02 先端 4mm  
7213-03 先端 5mm

定価 ￥ 280,000

パワーパンチハンドル部のみ  
7213-10

定価 ￥ 150,000

パワーパンチノズル部のみ  
7213-11 先端 3mm  
7213-12 先端 4mm  
7213-13 先端 5mm

定価 ￥ 150,000

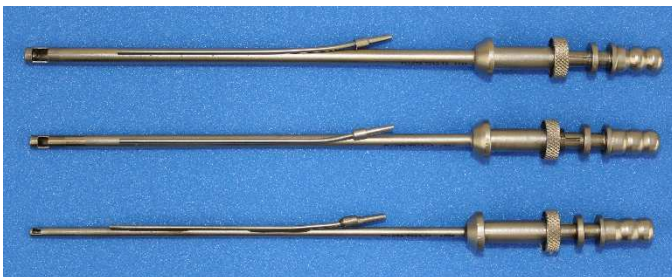

**FUJITA**

株式会社 **フジタ 医科器械**

URL : <http://www.fujitaika.co.jp/>

本 社 / 113-0033 東京都文京区本郷 3-6-1 TEL : 03-3815-8810 FAX : 03-3815-7620

千葉支店 / 264-0022 千葉県千葉市若葉区加曽利町 263-1 TEL : 043-233-5271 FAX : 043-231-8270



# FIS アタッチメントチューブ

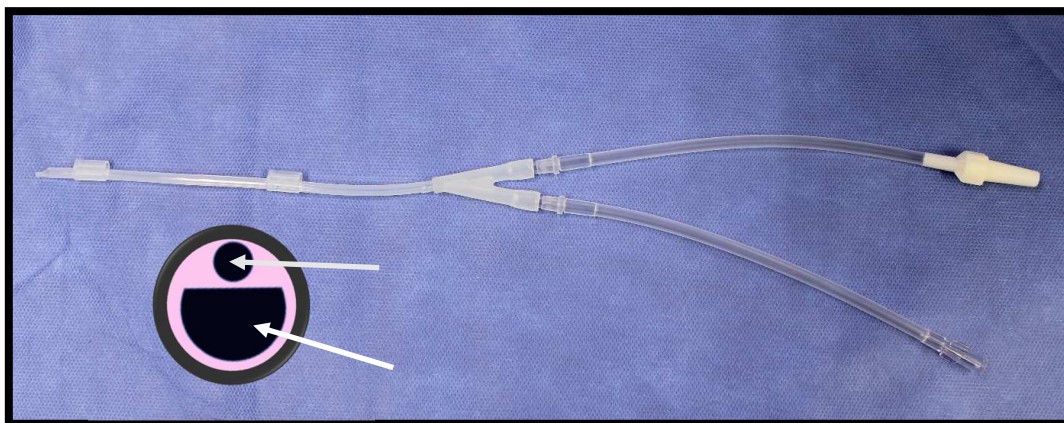

## 使用例

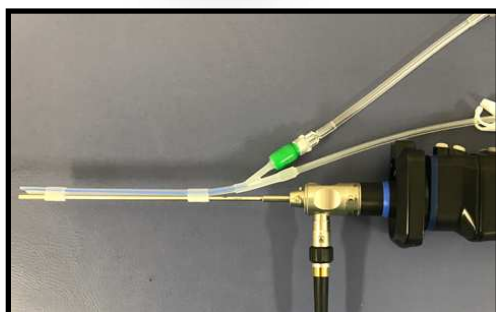

◇ イリゲーションと吸引の同時使用が可能なチューブ

◇ 着脱が容易で様々な用途に使用可能

品番 7701-01 内径φ2.6mm(滅菌済)

7701-02 内径φ3.8mm(滅菌済)

定価 各¥43,000 (10本/箱)

**FUJITA**

株式会社

**フジタ 医科器械**

URL : <http://www.fujitaika.co.jp/>

本社 / 113-0033 東京都文京区本郷 3-6-1 TEL : 03-3815-8810 FAX : 03-3815-7620

千葉支店 / 264-0022 千葉県千葉市若葉区加曽利町 263-1 TEL : 043-233-5271 FAX : 043-231-8270



# ボールディセクター

(仙台・中耳サージセンター 将監耳鼻咽喉科 湯浅有先生 監修)



先端ボール表面に粗めの粒子を塗布してあり、固い腫瘍組織の剥離に適しています。

- 7015-10-10 先端 1.0mmφ 45°
- 7015-10-15 先端 1.5mmφ 45°
- 7015-10-20 先端 2.0mmφ 45°

定価 ￥33,000

**FUJITA**

株式会社 **フジタ医科器械** URL : <http://www.fujitaika.co.jp/>

本社 / 113-0033 東京都文京区本郷 3-6-1 TEL : 03-3815-8810 FAX : 03-3815-7620

千葉支店 / 264-0022 千葉県千葉市若葉区加曾利町 263-1 TEL : 043-233-5271 FAX : 043-231-8270

8017-01・02・08・09 8018-01・02

## マイクロプローブ (銀製) Malleable Micro Probe



玉付



■ 8017-01 (玉付) 全長 185m/m Ball-tip 0.8m/m  $\phi$

■ 8017-02 (玉付) 全長 205m/m Ball-tip 0.8m/m  $\phi$



■ 8017-08 全長 185m/m  $\cdot$  0.8m/m  $\phi$

■ 8017-09 全長 205m/m  $\cdot$  0.8m/m  $\phi$



■ 8018-01 全長 195m/m  $\cdot$  有効長 95m/m  $\cdot$  0.8m/m  $\phi$



玉付



■ 8018-02 (玉付) 全長 195m/m  $\cdot$  有効長 95m/m

Ball-tip 0.8m/m  $\phi$

8019-00 ~ 03・00S

## 柔軟性マイクロプローブ (コーティング付) Malleable Micro Probe



■ 8019-00 全長 220m/m  $\cdot$  有効長 95m/m

■ 8019-01 全長 260m/m  $\cdot$  有効長 130m/m

■ 8019-02 全長 260m/m  $\cdot$  有効長 130m/m (上向)

■ 8019-03 全長 260m/m  $\cdot$  有効長 130m/m (細)

■ 8019-00S 全長 220m/m  $\cdot$  有効長 95m/m (細)

8020-61・63・65・68

## マイクロミラー (柔軟性) Malleable Micro Mirror



■ 8020-63 全長 180m/m  $\cdot$  3.0m/m  $\phi$   $\cdot$  厚み 0.8m/m



■ 8020-65 全長 180m/m  $\cdot$  5.0m/m  $\phi$   $\cdot$  厚み 0.8m/m

■ 8020-68 全長 180m/m  $\cdot$  8.0m/m  $\phi$   $\cdot$  厚み 0.8m/m



■ 8020-61 1.8mm  $\phi$  用剥離子ホルダー

# 薄型マリアブルバイポーラ鑷子

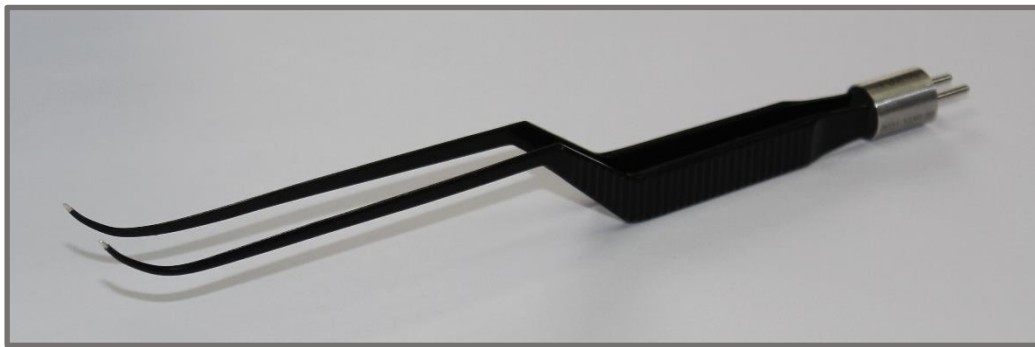

8031-103R-U45-IR70-99 曲 全長 194mm 有効長 100mm 先端 0.7mm  
(鼻出血処置向け) 定価 ¥113,000

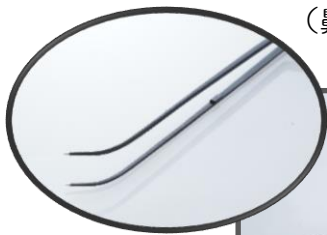

8031-105R-IR80 全長 234mm 有効長 140mm 先端 0.7mm  
(後鼻神経・アデノイド切除向け) 定価 ¥113,000



8031-1022R-IR10 直 全長 314mm 有効長 220mm 先端 0.7mm  
8031-1022R-U45-IR10 曲 全長 314mm 有効長 220mm 先端 0.7mm  
(頭頸部手術向け) 定価 ¥130,000



## マリアブルバイポーラ鑷子

シャフト部を任意の角度に曲げられる！

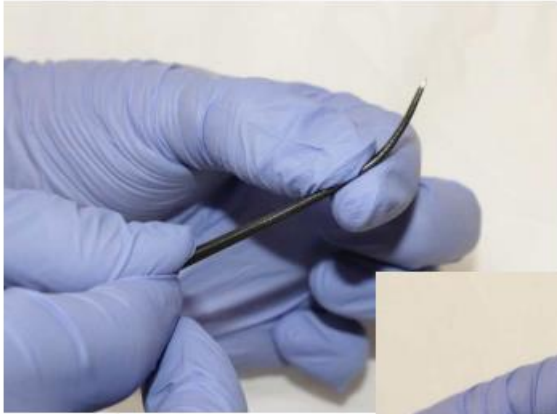

手先で任意の角度に曲げて・・・



狭い術野で効率よく止血が可能！押し開き構造

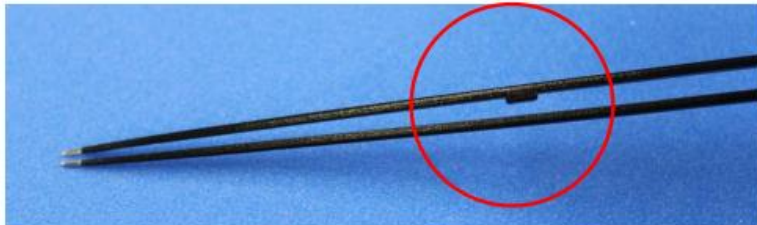

シャフト部の突起がポイント！

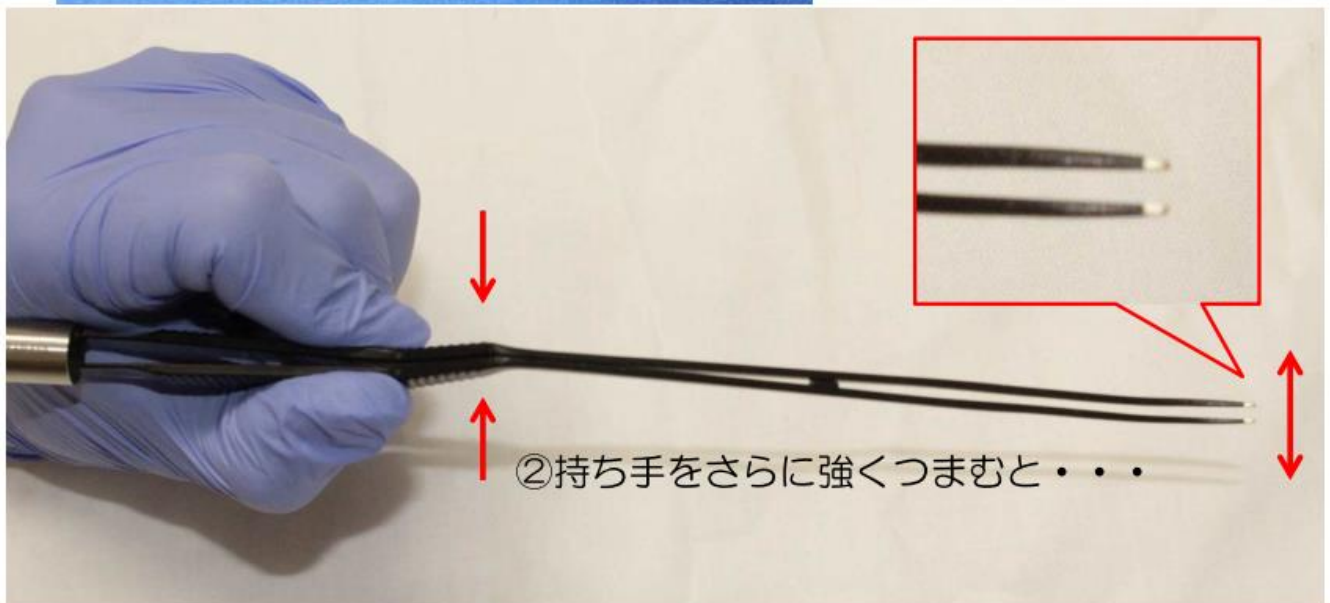

②持ち手をさらに強くつまむと・・・



# マリアブルバイポーラ鑷子

## 使用上の注意点

### 【先端部の曲げ方】

- 下図の通り、先端約5cmの部分で銀合金（曲げられる部分）とステンレスで接合されています。



- 先端を曲げて使用する際は、左右のシャフトを揃えて必ず接合部を片方の手で押さえた状態で先端を曲げてください。  
※接合部に負荷がかかると折れることがあります。

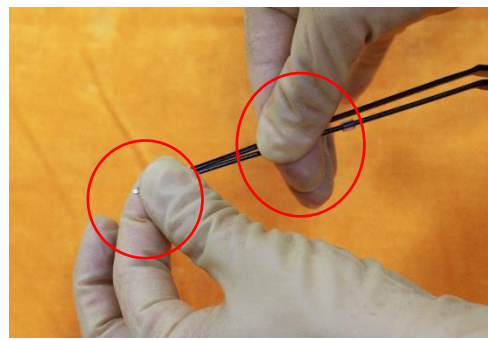
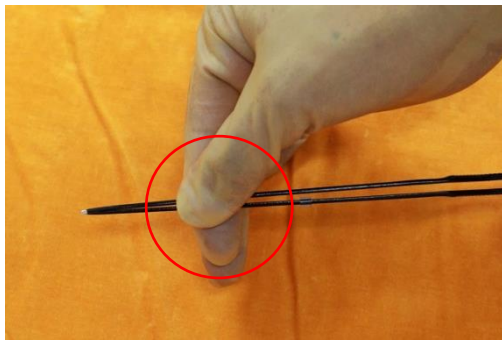



薬事承認番号：223AFBZX00155000

# バイポーラ鑷子（TEES 向け）

山形大学医学部附属病院 欠畑誠治先生 監修



■ 8031-82M-IR60

全長 174mm 有効長 80mm 先端 0.5mm 凸付

定価 ￥110,000

**FUJITA**

株式会社 **フジタ医科器械** URL：<http://www.fujitaika.co.jp/>

本社／113-0033 東京都文京区本郷 3-6-1 TEL：03-3815-8810 FAX：03-3815-7620

千葉支店／264-0022 千葉県千葉市若葉区加曾利町 263-1 TEL：043-233-5271 FAX：043-231-8270

8031-91 ~ 95 S/M/R/B

## マリアブルバイポーラ鑷子 (銀製)

Malleable Bipolar Forceps

先端幅	有効長m/m	60m/m	80m/m	100m/m	120m/m	140m/m
(SSS)0.1m/m						
(SS) 0.2m/m						
(S) 0.3m/m・Sharp		○	○	○	○	○
(M) 0.5m/m・Medium		○	○	○	○	○
(R) 0.7m/m・Regular		○	○	○	○	○
(B) 1.0m/m・Blunt		○	○	○	○	○
Up-angled15° 30° 45°						
平行型		○	○	○	○	○



■ 8031-91B 全長 154m/m・有効長 60m/m・先端 1.0m/m

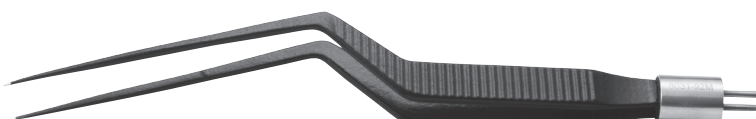

■ 8031-92M 全長 174m/m・有効長 80m/m・先端 0.5m/m

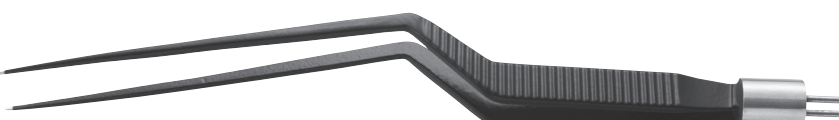

■ 8031-93R 全長 194m/m・有効長 100m/m・先端 0.7m/m

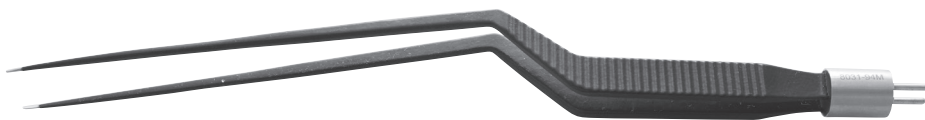

■ 8031-94M 全長 214m/m・有効長 120m/m・先端 0.5m/m



■ 8031-95M 全長 234m/m・有効長 140m/m・先端 0.5m/m

■ 8031-91 全長 154m/m・有効長 60m/m

■ 8031-92 全長 174m/m・有効長 80m/m

■ 8031-93 全長 194m/m・有効長 100m/m

■ 8031-94 全長 214m/m・有効長 120m/m

■ 8031-95 全長 234m/m・有効長 140m/m

8031-71 ~ 73 M/R/B

## バイポーラ鑷子(太シャフト) (銀製)

Wide Shaft Bipolar Forceps

先端幅	有効長m/m	60m/m	80m/m	100m/m	120m/m	140m/m
(SSS)0.1m/m						
(SS) 0.2m/m						
(S) 0.3m/m・Sharp						
(M) 0.5m/m・Medium		○	○	○		
(R) 0.7m/m・Regular		○	○	○		
(B) 1.0m/m・Blunt		○	○	○		
Up-angled15° 30° 45°						
平行型		○	○	○		



■ 8031-71B-99 全長 154m/m・有効長 60m/m・先端 1.0m/m 平行型

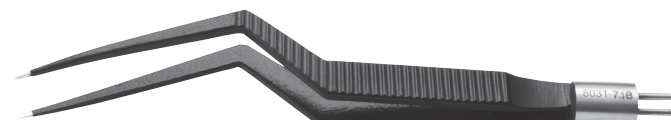

■ 8031-71B 全長 154m/m・有効長 60m/m・先端 1.0m/m

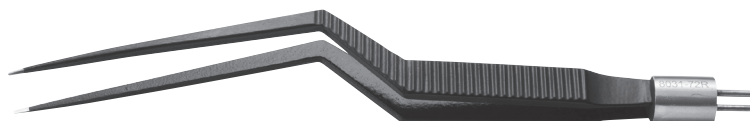

■ 8031-72R 全長 174m/m・有効長 80m/m・先端 0.7m/m

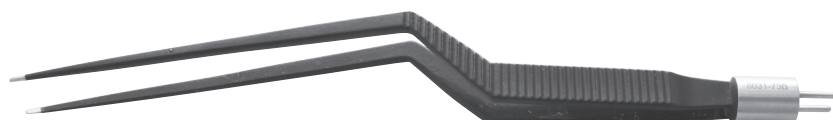

■ 8031-73B 全長 194m/m・有効長 100m/m・先端 1.0m/m

■ 8031-71 全長 154m/m・有効長 60m/m

■ 8031-72 全長 174m/m・有効長 80m/m

■ 8031-73 全長 194m/m・有効長 100m/m

8031-12SS-99・13SS-99

# スーパーシャープバイポーラ鑷子

(澤村 Dr. Design)

Super Sharp Bipolar Forceps



- 8031-12SS-99 全長 174m/m・有効長 80m/m・先端 0.2m/m・平行型
- 8031-13SS-99 全長 194m/m・有効長 100m/m・先端 0.2m/m・平行型

8031-17・18 SSS/SS/S/M/R/B

# 直型バイポーラ鑷子

Bipolar Forceps Straight Design



- 8031-17SSS 全長 120m/m・先端 0.1m/m



- 8031-18B 全長 150m/m・先端 1.0m/m

8702-09・11

# 軽量バイポーラコード

Light-Weight Bipolar Cable



- 8702-09 板・ピン両用 全長 3 m

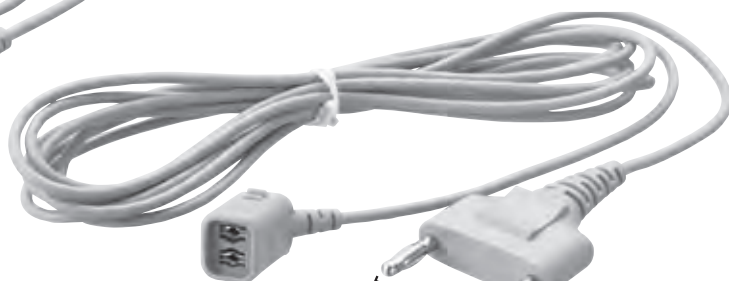

28.6m/m

- 8702-11 板・ピン両用 全長 3 m
- 8702-11L 板・ピン両用 全長 5 m



板・ピン両用



- 8702-19 幅 38m/m



- 8702-21 幅 38m/m 深型



- 8702-22 幅 22m/m 深型

バイポーラコード  
アダプター

# 内視鏡固定器アタッチメント

## (BJアームⅡ用オプション)



■内視鏡固定器アタッチメント  
品番 8997-06  
定価 ¥180,000



■アームコントローラー  
品番 8997-03  
定価 ¥870,000  
※手術台 国産用/MAQUET 社用  
どちらか1方お選びいただけます。



**FUJITA**

株式会社

**フジタ 医科器械**

URL : <http://www.fujitaika.co.jp/>

本社 / 113-0033 東京都文京区本郷 3-6-1 TEL : 03-3815-8810 FAX : 03-3815-7620

千葉支店 / 264-0022 千葉県千葉市若葉区加曾利町 263-1 TEL : 043-233-5271 FAX : 043-231-8270

# T式 喉頭鏡ハンドル固定アタッチメント (BJアームⅡ用オプション)



■ T式喉頭鏡ハンドル固定アタッチメント  
品番 8997-08  
定価 ¥320,000



■ アームコントローラー  
品番 8997-03  
定価 ¥870,000  
※手術台 国産用/MAQUET 社用  
どちらか1方お選びいただきます。



**FUJITA**

株式会社

**フジタ 医科器械**

URL : <http://www.fujitaika.co.jp/>

本 社 / 113-0033 東京都文京区本郷 3-6-1 TEL : 03-3815-8810 FAX : 03-3815-7620

千葉支店 / 264-0022 千葉県千葉市若葉区加曽利町 263-1 TEL : 043-233-5271 FAX : 043-231-8270



# アームレスト

(BJアームⅡ用オプション)



■アームレスト  
品番 8997-07  
定価 ¥120,000



■アームコントローラー  
品番 8997-03  
定価 ¥870,000

※手術台 国産用/MAQUET 社用  
どちらか1方お選びいただきます。

セット前



セット後



**FUJITA**

株式会社

**フジタ医科器械**

URL : <http://www.fujitaika.co.jp/>

本社 / 113-0033 東京都文京区本郷 3-6-1 TEL : 03-3815-8810 FAX : 03-3815-7620

千葉支店 / 264-0022 千葉県千葉市若葉区加曽利町 263-1 TEL : 043-233-5271 FAX : 043-231-8270

## 柔軟性高周波ナイフ（リユースタイプ）

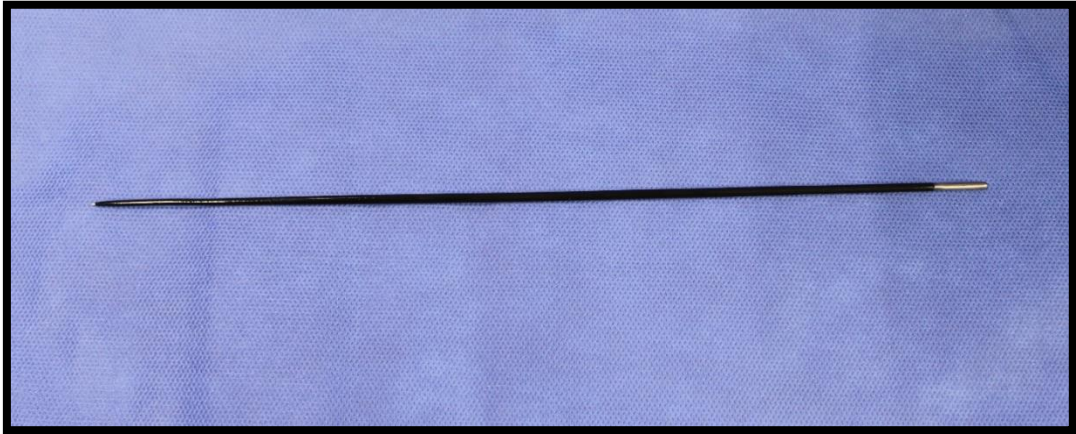

### 使用例

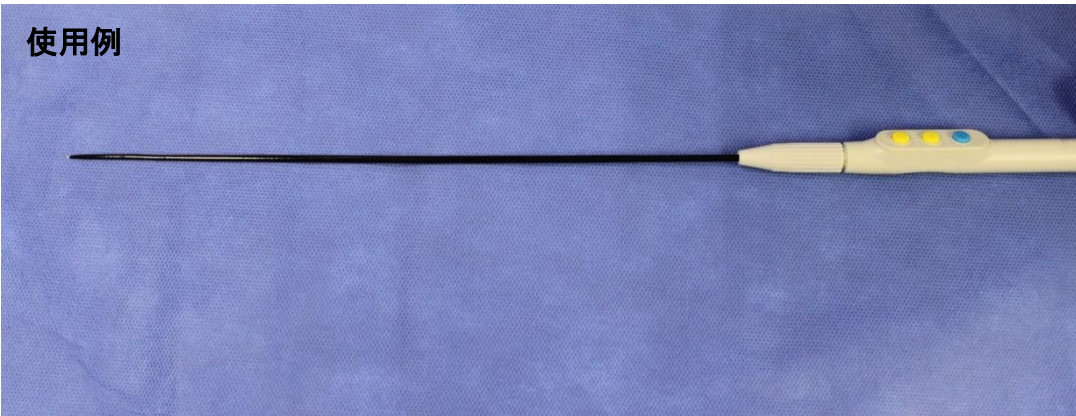

- ◇ 様々なペンホールド型電気メスに装着可能です。
- ◇ 本製品はリユース製品なので、良性腫瘍など様々な経口的手術で使用可能。
- ◇ 内視鏡下経口的咽喉頭手術の標準化に貢献できると考えています。

品番 8019-25      有効長 250mm

8019-22      有効長 220mm

定価 各¥60,000

渡部佳弘先生 監修

**FUJITA**

株式会社 **フジタ 医科器械** URL : <http://www.fujitaika.co.jp/>

本 社 / 113-0033 東京都文京区本郷 3-6-1 TEL : 03-3815-8810 FAX : 03-3815-7620

千葉支店 / 264-0022 千葉県千葉市若葉区加曽利町 263-1 TEL : 043-233-5271 FAX : 043-231-8270

## 回転式マリアブル鉗子

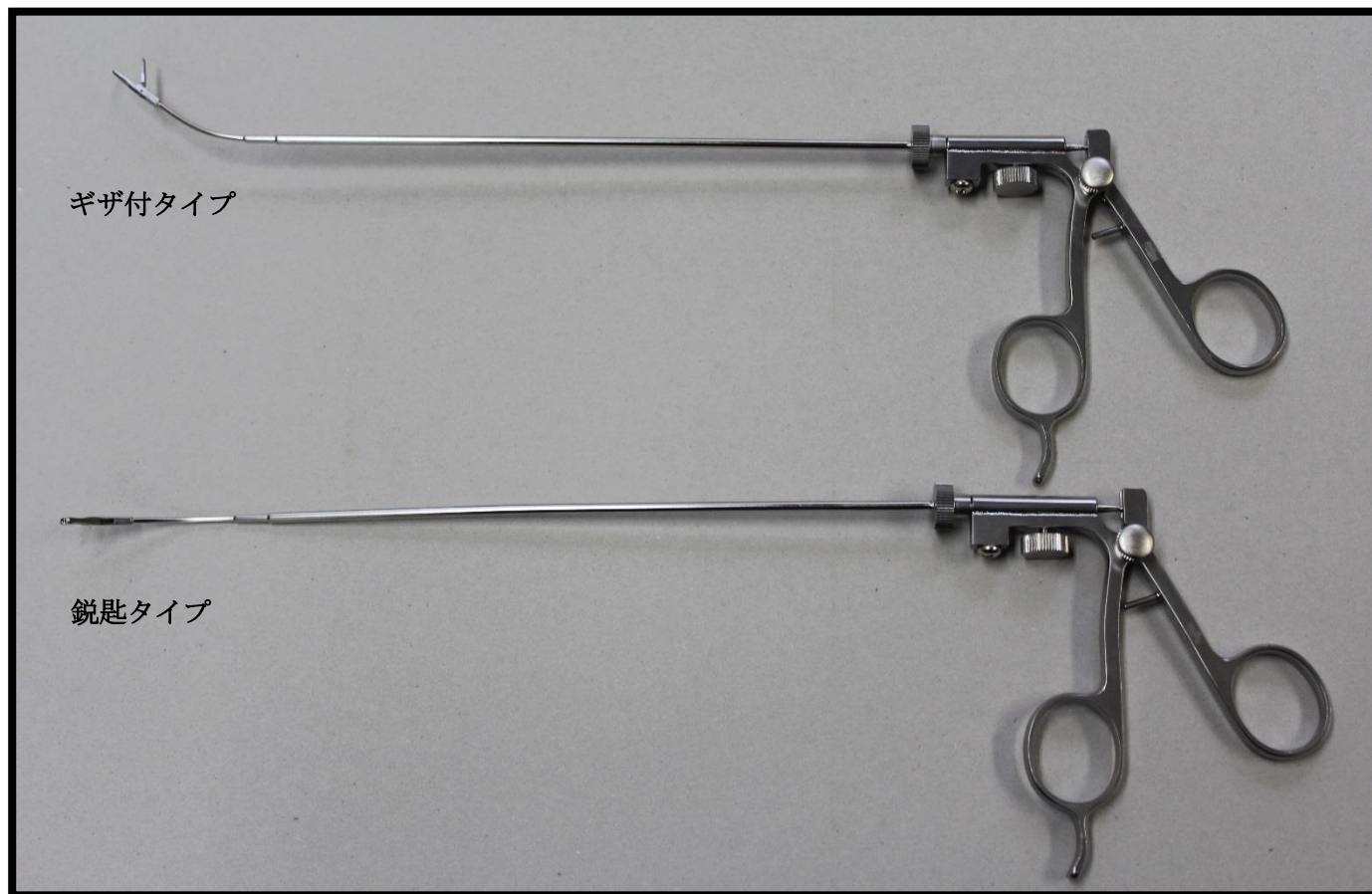

- マリアブルなシャフトにより、任意の角度に屈曲して使用できます。
- 先端把持部は360° 回転することも可能です。
- TOVS/ELPS で中下咽頭・喉頭の様々な部位に使用できます。

品番 7041-10	回転式マリアブル鉗子用 ハンドル	定価 120,000 円
7041-20	回転式マリアブル鉗子ブレード鋭匙 2.0-150mm	180,000 円
7041-20-25	回転式マリアブル鉗子ブレード鋭匙 2.0-250mm	180,000 円
7041-21	回転式マリアブル鉗子ブレードフラットタイプ 150mm	180,000 円
7041-31	回転式マリアブル鉗子ブレードギザ付 250mm	180,000 円

※追加オプション：ブレード部分へ口腔咽喉保護コーティング 20,000 円

渡部佳弘先生 監修



**FUJITA**

株式会社

**フジタ 医科器械**

URL : <http://www.fujitaika.co.jp/>

本社 / 113-0033 東京都文京区本郷 3-6-1 TEL : 03-3815-8810 FAX : 03-3815-7620

千葉支店 / 264-0022 千葉県千葉市若葉区加曽利町 263-1 TEL : 043-233-5271 FAX : 043-231-8270



## 前頭頸筋鈎

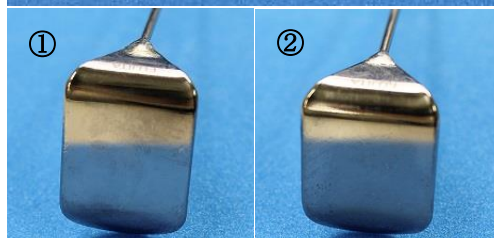
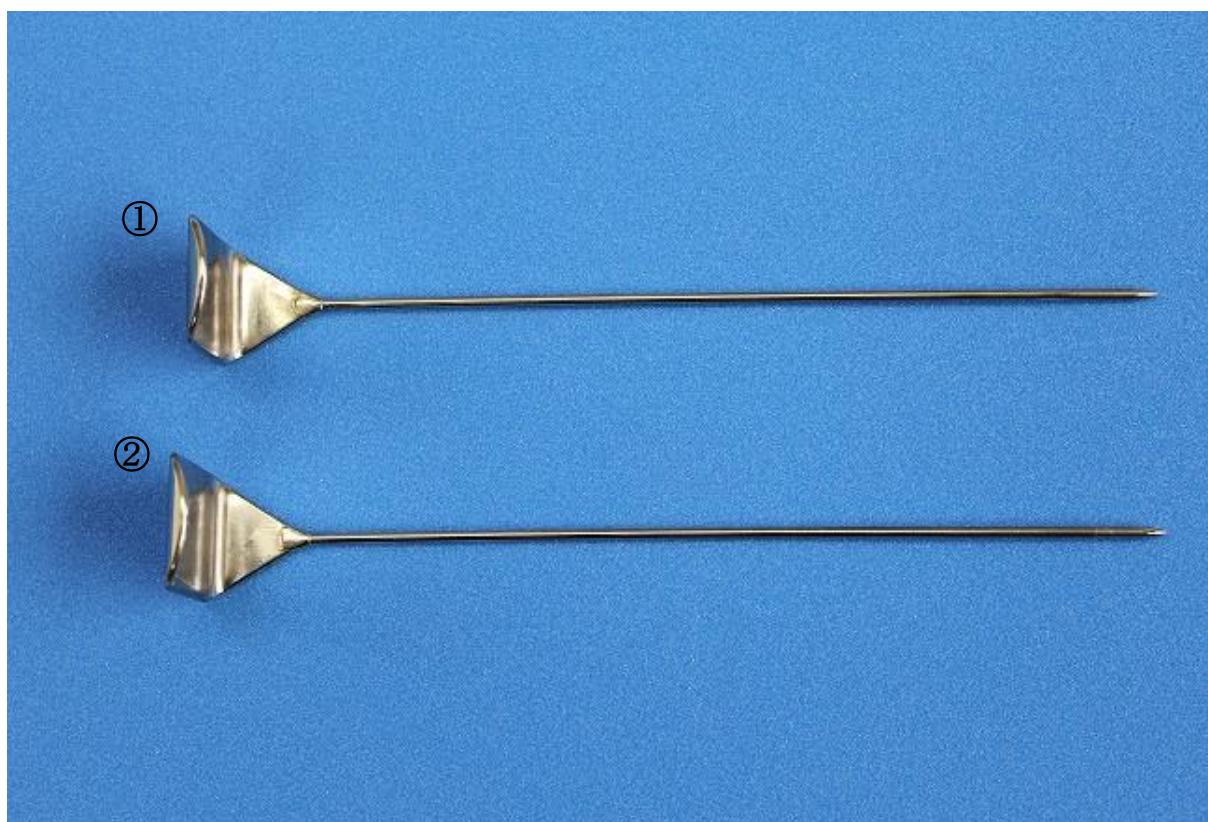

① 7501-01 大 全長 170mm 幅 23mm 長さ 30mm

② 7501-02 中 全長 170mm 幅 23mm 長さ 27mm

各定価 ¥ 20,000

**FUJITA** 株式会社 **フジタ 医科器械** URL : <http://www.fujitaika.co.jp/>

本 社 / 113-0033 東京都文京区本郷 3-6-1 TEL : 03-3815-8810 FAX : 03-3815-7620

千葉支店 / 264-0022 千葉県千葉市若葉区加曽利町 263-1 TEL : 043-233-5271 FAX : 043-231-8270



# リング開創器

☆リング開創器（<sup>すす</sup>錫製）

8117-01SN 大

8117-02SN 小

■ 8117-02SN

小

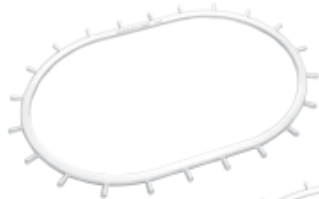

■ 8117-01SN 大

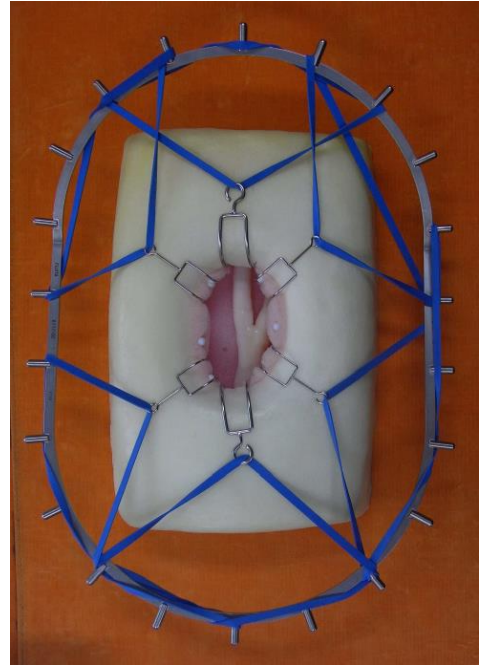

☆開創用フック

双鈍フック

小

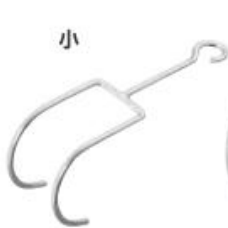

■ 8421-17 双鈍フック 小

■ 8421-08 双鈍フック 大 柄短

大



ブレード型フック



■ 8421-41 先端幅 12m/m

■ 8421-42 先端幅 15m/m

■ 8421-43 先端幅 18m/m

☆オートクレーブ対応輪ゴム 中 80-764RM 200本入り/袋

**FUJITA**

株式会社

**フジタ 医科器械**

URL : <http://www.fujitaika.co.jp/>

本社 / 113-0033 東京都文京区本郷 3-6-1 TEL : 03-3815-8810 FAX : 03-3815-7620

千葉支店 / 264-0022 千葉県千葉市若葉区加曽利町 263-1 TEL : 043-233-5271 FAX : 043-231-8270

FUJITA



各種、試作・特注品の作成承ります。

## 株式会社 フジタ医科器械

本社/〒113-0033 東京都文京区本郷 3-6-1

TEL. 03 (3815) 8810 (代表) / FAX. 03 (3815) 7620 / ダイヤルイン. 03 (3815) 8932

千葉支店/〒264-0017 千葉県千葉市若葉区加曽利町 263 番地 1

TEL. 043 (233) 5271 / FAX. 043 (231) 8270

<http://www.fujitaika.co.jp>